



Catálogo de Productos

Instrumentos Accesorios Actualizaciones Repuestos

¿Quiénes somos?

EA Technology es un proveedor global e independiente de soluciones de ingeniería eléctrica punto a punto, apoyando a sus clientes en la administración y operación de activos eléctricos, haciéndolos más eficientes, fiables y seguros a un bajo costo.

Reconocido como el líder mundial especialista en su campo, EA Technology trabaja en colaboración con socios a través del sector energético, compañías eléctricas, de infraestructura y sectores asociados al desarrollo, como fabricantes y proveedores de instrumentos innovadores con reconocimiento

Los productos de EA Technology están diseñados para ayudar a los ingenieros a mantener sus activos de manera más eficiente, permitiéndoles entender el estado actual de sus instalaciones.

Seguimos liderando el desarrollo de nuevos productos y servicios para evitar las interrupciones y evaluar el estado de los activos de distribución, basándonos en casi 50 años de experiencia e innovación. Por ejemplo, nuestra gama de instrumentos UltraTEV incluye los más versátiles y potentes instrumentos disponibles para detectar, localizar, medir, registrar, monitorear y analizar la actividad de Descarga Parcial (DP).



Los Instrumentos UltraTEV de EA Technology ganaron el Premio de la Reina por su innovación constante durante más de 5 años.

Si desea más información sobre la aplicación de cualquiera de los instrumentos que se encuentran en nuestro catálogo, por favor llame a nuestro equipo de ventas.

Ventas de Instrumentos:

☎ (862) 261-2759

✉ sales@eatechnologyusa.com

Contenido pagina

Instrumentos de Descarga Parcial (PD) 6 – 20

Instrumentos de Cable 21 – 22

Soporte de producto:

☎ (862) 261-2759

✉ product-support@eatechnology.com

Detalles de contactos:

Sede

EA Technology
Capenhurst Technology Park
Chester CH1 6ES
United Kingdom

t +44 (0) 151 339 4181
f +44 (0) 151 347 2404

Oficina Internacional

US Office
William Higinbotham, President
EA Technology LLC
400 Morris Avenue, Suite 240
Denville, NJ 07834

t +1 (862) 261-2759
e bill.higinbotham@eatechnologyusa.com

Nuestra gama de instrumentos

Utilice nuestro diagrama de instrumentos para identificar el instrumento más adecuado para su aplicación.

Seguir las líneas punteadas azules en el instrumento que realiza la solución requerida.

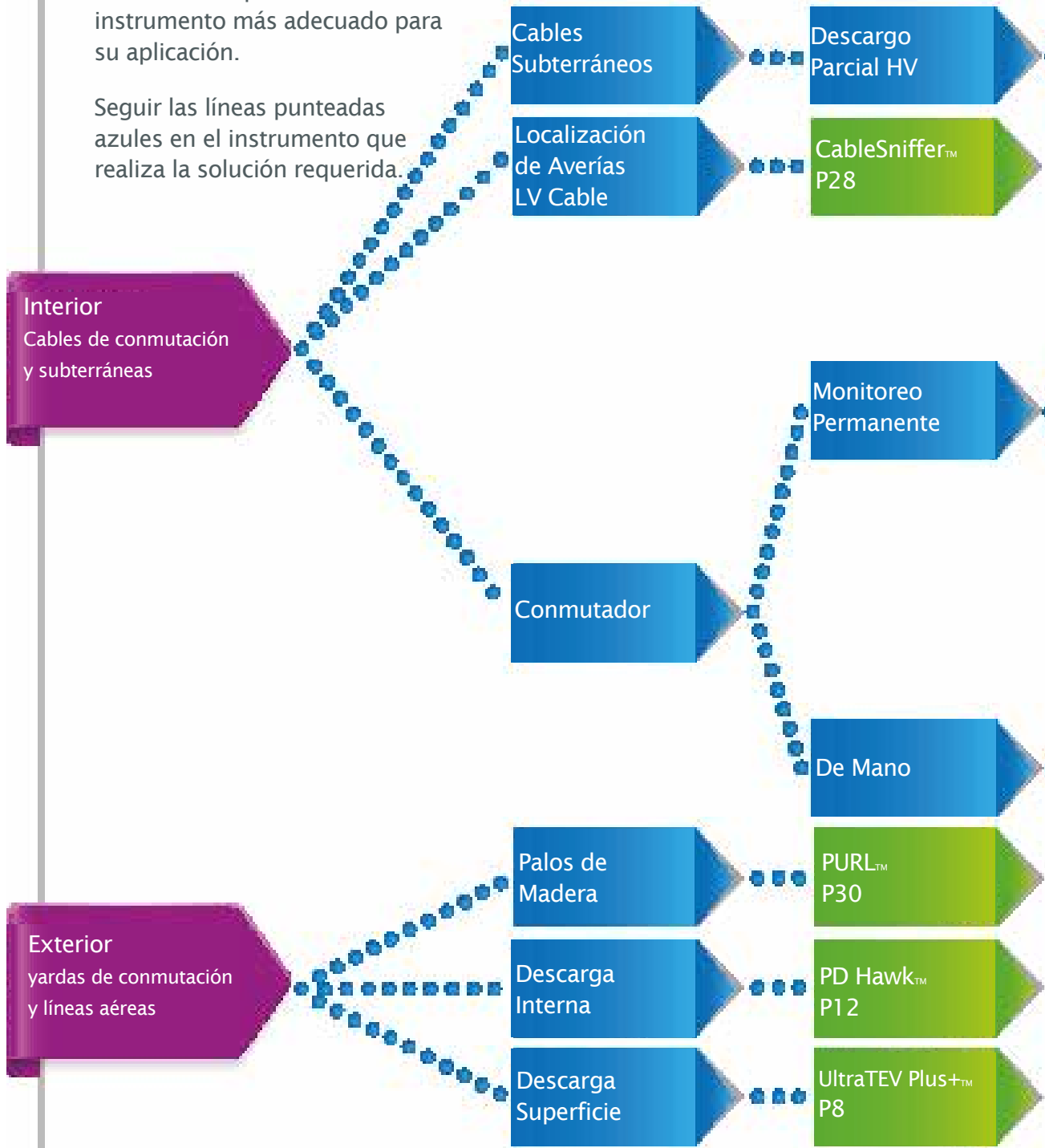

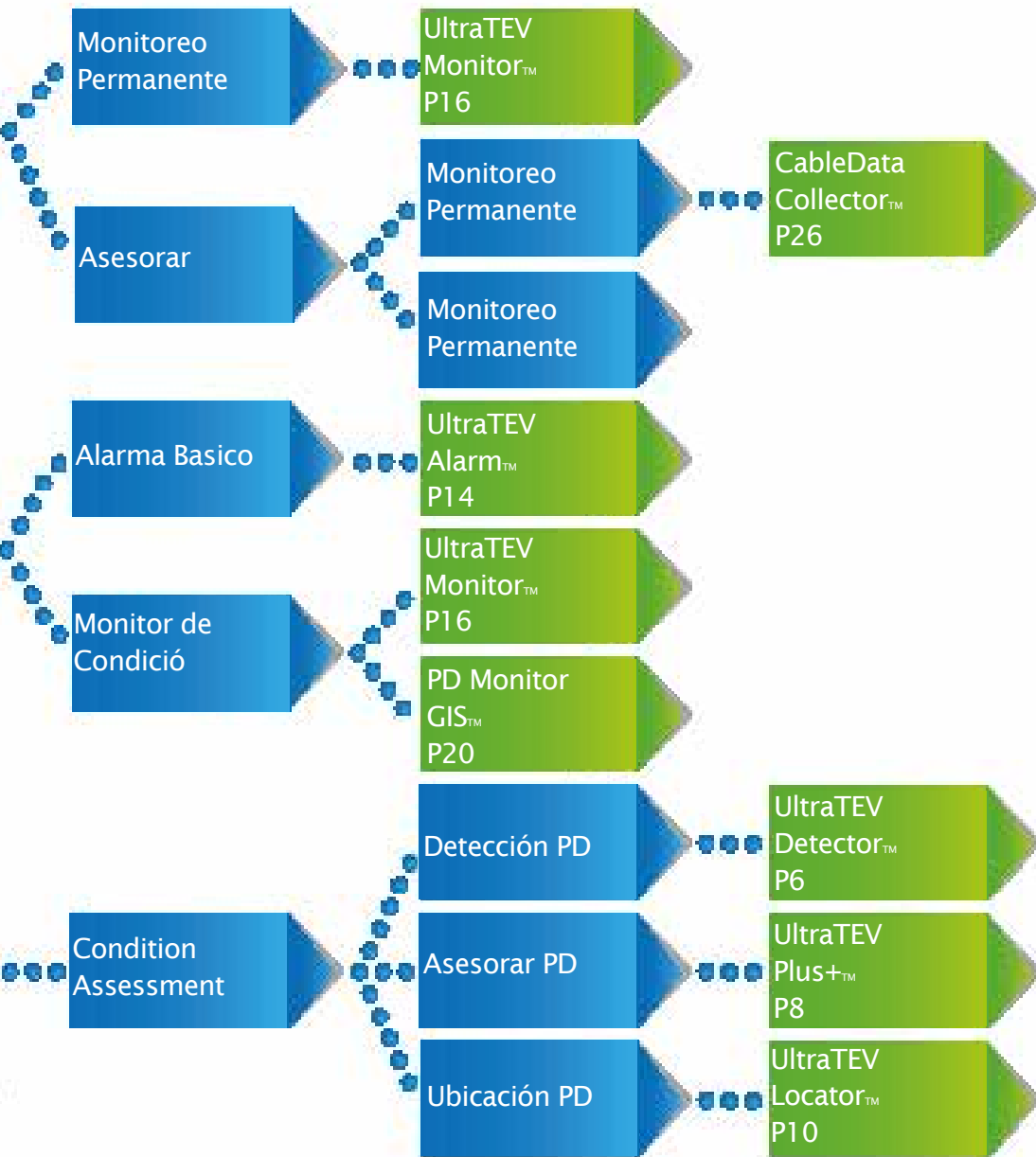

¿No está seguro de sus necesidades en esta etapa? Llámenos: (862) 261-2759



UltraTEV Detector™

Código de Producto: UT2

Es el primer instrumento portátil en el mundo para detección de Descargas Parciales con sensor dual y el más vendido a nivel mundial, el cual está en servicio desde Houston hasta Hong Kong

Beneficios

- Altamente eficaz en la evaluación de condición de activos como 'primer paso'
- No se requiere alta nivel de entrenamiento
- Dispositivo de seguridad y protección personal
- Bajo costo, Alta productividad

Características

- Detectores de ultrasonidos y TEV en una sola unidad portátil
- Calibrado para detectar actividad crítica PD al instante
- Funcionamiento con un solo botón
- Ligero, portable y fácilmente desplegadas



Accesorios y opciones



UltraTEV
Calibration Checker™



Estuche para UltraTEV



Cargador para auto



Function Checker™

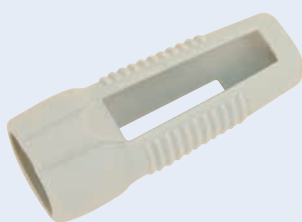

Funda de Goma



Cargador de batería

modelo	Descripción	Código de Producto
UltraTEV Calibration Checker™ (comprobador de calibración para el UltraTEV)	Ahorre tiempo y dinero con este práctico aparato. Al instante, comprueba si tu UltraTEV Detector™ están correctamente calibrados – sólo necesitan enviar a nosotros para ajuste cuando sea necesario. El UltraTEV Checker™ de calibración de UltraTEV sí mismo solamente calibrar después de 12 meses	UTCC
Estuche para UltraTEV	Estuche de transporte para el UltraTEV Detector™	UT2-CAS
Cargador de auto	Cargador de batería de 12V para el UltraTEV Detector™	UT2-CC
Function Checker™ (comprobador de función)	Comprueba al instante si su UltraTEV Detector™ funciona correctamente	FC1
Funa de Goma	Carcasa exterior para el UltraTEV Detector™	UT2-RS
Cargador de batería	Cargador para el UltraTEV Detector™ . Nota: todos los instrumentos eléctricos están disponibles con conectores de acuerdo a las necesidades locales.	UT2-BC
Paquete de servicios	incluye	
UltraTEV Paquete de Servicio 1 Añadimiento para UltraTEV Detector™ y UltraTEV Plus+™	<ul style="list-style-type: none"> ■ Revisión del equipo ■ Capacitación en su sitio en uso de UltraTEV Detector™ o UltraTEV Plus +™ ■ 12 meses de soporte técnico ■ Calibración gratis del instrumento después de 12 meses 	



UltraTEV Plus+™

Código de Producto: UTP1

Equipo portátil de investigación multifuncional de Descargas Parciales (DP)

Beneficios

- Medición precisa de la actividad de DP
- Trabaja con diferentes tipos de activos
- Muy fácil de usar con poca capacitación
- Bajo costo - un instrumento sustituye a varios
- Excelente valor y retorno de inversión

Características

- Detecta y mide la actividad de PD como valores numéricos para las emisiones de ultrasonidos y TEV
- Pantalla a color retro iluminada de menús y el teclado, con múltiples funciones
- Localizar y escuchar la actividad ultrasónica de DP con auriculares incluidos
- Modo seleccionable: Detección puntual de DP o medición continua.



Kit 1: Inc. Function Checker, Audífonos, cargador y estuche Systainer con relleno de espuma de alta densidad.
Código de Producto: UTP1 Kit 1



Kit 2: Incluye: Audífonos Peltor, sonda de contacto ultrasónica, sensor flexible, Function Checker, cargador de baterías estuche Systainer con relleno de espuma de alta densidad.
Código de Producto: UTP1 Kit 2



Kit 3: Incluye: audífonos Peltor, sonda de contacto ultrasónica, sensor flexible, UltraDish, Function Checker, cargador de baterías estuche Systainer con relleno de espuma de alta densidad
Código de Producto: UTP1 Kit 3



Accesorios y opciones



UltraDish™



UltraTEV Plus+ Estuche



Auriculares Peltor



Sensor Flexible



Function Checker



Sonda de contacto
ultrasónica



Cargador de batería

modelo	Descripción	Código de Producto
UltraDish™	El UltraDish™ es ideal para investigar la actividad de PD en activos arriba o a distancia. Incluye Estuche de transporte	UD1
UltraTEV Plus+ Estuche	Disponible para Kit 1, Kit 2 y Kit 3	UTP1-CAS
Auriculares	Atenuación media, audífonos para uso fácil y cómodo junto con otros dispositivos PPE	PNH
Sensor Flexible	Extensión de micrófono flexible plug-in permite sondear recintos y espacios reducidos	FS1
Function Checker™ (comprobador de función)	Comprueba al instante si su UltraTEV Plus +™ está funcionando correctamente	FC1
Sonda de contacto ultrasónico	Detecta actividad de descarga superficial en cámaras selladas	UCP1
Cargador de Batería	Cargador de para el UltraTEV Plus +™. Nota: todos los instrumentos eléctricos están disponibles con conectores para adaptarse a requisitos locales	UTP1-BC
Paquete de Servicio	Incluye	
UltraTEV Plus+™ Paquete de Servicio Añadimiento para UltraTEV Detector™ y UltraTEV Plus+™	<ul style="list-style-type: none"> ■ Revisión del equipo ■ Capacitación en su sitio en uso de UltraTEV Detector™ o UltraTEV Plus +™ ■ 12 meses de soporte técnico ■ Calibración gratis del instrumento después de 12 meses 	

UltraTEV Locator™

(Localizador de UltraTEV)
Código de Producto: UTL1



Sistema de investigación portátil de Descargas parciales (DP).

Beneficios

- Localización y medición de la actividad de DP para identificar fallas ANTES de que se conviertan en desastre Grabación
- y análisis de la actividad de DP para proporcionar información valiosa sobre la condición real de los activos
- Mayor efectividad en la gestión de activos, confiabilidad, eficiencia y seguridad, a un bajo costo

Características

- Capacidad de puntualizar la actividad de DP dentro de un rango de 10 cm
- Sensores ultrasónicos y TEV para DPs internas y externas
- Medición de factores ambientales: temperatura, presión atmosférica y humedad relativa
- Mide y registra la severidad de la DP, para el análisis y diagnóstico
- Funciona con cables y redes aéreas
- Estuche uso rudo, a prueba de agua, con batería interna con duración de 13 horas
- Comprobador de función interno para TEV y Ultrasónicas
- Almacenamiento de data en USB



Accesorios y opciones



UltraDish™



Estuche UltraTEV Locator™



Sensor Flexible



RFCT



Sondas



Sonda de contacto ultrasónico



Cargador de Batería



Estuche de Accesorios



Cables



Sonda de temperatura no contacto



Fuente CA de referencia



Extensión para Cables



Fundas de Goma



UltraTEV Locator™ standard kit

- Sonda TEV/Magnética
- TEV/Ultrasonic Probe
- Sonda de contacto ultrasónico
- Sensor Flexible
- No-Contact sonda de
- RFCT
- Auriculares Peltor
- AC Fuente de referencia
- Cargador de batería
- Estuche de equipo

modelo	Descripción	Código de Producto
UltraDish™	El UltraDish™ es ideal para investigar la actividad de DPs en activos aéreos o a distancia. Incluye estuche de transporte	UD1
Estuche del Localizador de UltraTEV™	Estuche de protección para la unidad principal	UTL1-CAS
Sensor Flexible	Extensión de micrófono flexible plug-in permite sondear recintos y espacios reducidos	FS1
RFCT	TC de núcleo abierto para montaje en cable de tierra	RFCT1
Sonda	Sonda TEV/Ultrasonico/Magnética	UTL1-P
Sonda de contacto ultrasónico	Detecta actividad de descarga superficial en cámaras selladas	UCP1
Cargador de Batería	Cargador de red para el UltraTEV Locator™. Nota: todos los instrumentos eléctricos están disponibles con conectores para adaptarse a requisitos locales	UTL1-BC
Estuche de Accesorios	Estuche para la unidad principal y accesorios	UTL1-ACAS
Cables	juego de dos cables de sonda de 2 metros (estándar)	UTL1-C2
Cables	juego de dos cables de sonda de 4 metros	UTL1-C4
Sonda de temperatura no contacto	Sonda de temperatura no contacto	UTL1-TP
Fuente de referencia de CA	Fuente de referencia fase	UTL1-AC
Extensión para Cables	Juego de dos cables para sonda de 4 metros	UTL1-C4
Fundas de goma		UTL-RB

PD Hawk™

Código de Producto: PDH1

Localizador de fallas en subestaciones tipo exterior



Beneficios

- Localiza la Actividad de DP en todos los tipos de componentes de subestaciones tipo abierta
- Filtra las emisiones de fondo a eliminar lecturas falsas
- Seguro
- Rápido y preciso
- Fácil de usar

Características

- Diseño Resistente
- Mango ergonómico
- Pantalla a color basada en menús
- Potencia/ganancia control
- Menú/control de entonamiento
- Bocina
- Conector para auriculares
- Batería interna recargable
- Indicador de carga
- Puerto USB
- Auriculares
- Estuche

Nota: todos los instrumentos eléctricos están disponibles con conectores para adaptarse a requisitos locales.



Sintonizado para DP interna

El PD Hawk™ mide las emisiones en el rango de frecuencia 47-1000 MHz pero es sintonizado de fábrica a centrarse alrededor de 800MHz, que es típico de la actividad interna de DP. Esto permite al operador ignorar las emisiones que no son DP y eliminar lecturas falsas.

El operador puede escuchar las emisiones en el altavoz o por los auriculares o se ve en las pantallas de menús.

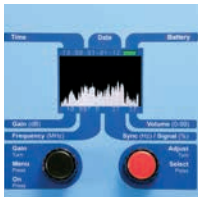

Frecuencia

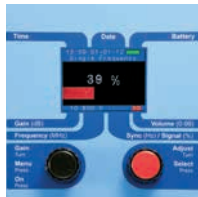

Magnitud

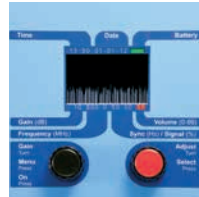

Tiempo de Pulso

Rápido y preciso

Girando el Hawk PD™ durante la exploración ayuda a localizar las señales más fuertes de las emisiones de DP

1. Encendido – el Hawk PD™ está inmediatamente listo para la acción
2. Hacer un barrido de la subestación eléctrica para emisiones de radio
3. Filtra las emisiones irrelevantes por ejemplo, señales de televisión y teléfono móvil
4. Ver/escuchar las lecturas pico, para centrarse en la fuente de emisiones
5. Utilice el modo de pulso para confirmar que las emisiones son DP
6. Tenga en cuenta la gravedad y la ubicación de las emisiones de DP
7. Valorar la salud del activo y su riesgo de fracaso
8. Decida si va a investigar más a fondo y / o intervenir

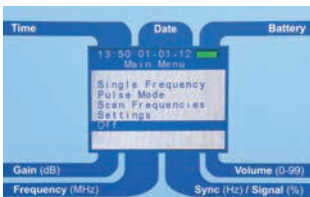

Versátil

El PD Hawk™ localiza con seguridad actividad interna de DP en activos a la intemperie incluyendo:

- Transformador de corriente (CT)
- Transformador de voltaje (VT)
- Disyuntores de corriente
- Aisladores
- Desconectores

Accesorios



Fuente de prueba

Disponible es sujeto a la legislación local.

model	Descripción	
Fuente de prueba	Confirma que el PD Hawk funciona	PD-TS1

UltraTEV Monitor™

Completo seguimiento de activos y sistema de alarma
Código de Producto: UTM2

El monitor de descarga parcial (PD) más completo jamás desarrollado.

Varios activos

La web habilitada UltraTEV Monitor™ puede soportar hasta 60 nodos y 300 puntos de medición de DP en la versión de montaje a la pared y nodos de 20 y 100 puntos de medición de PD en el portátil.

La naturaleza modular del sistema hace que sea apta para subestaciones grandes o pequeñas, seguimiento continuo de todos los tipos de activos MT y AT, incluyendo cables.

Sensores múltiple

Cada Nodo de medida de UltraTEV Monitor™ es capaz de medir actividad de PD y los factores ambientales que afectan de cinco maneras:

TEV	El sensor incorporado del TEV, además de sonda TEV con enchufe adicional
Ultrasónico	Través de sensores externos plug-in
Temperatura	Sensor de contacto incluido; además de sensor externo enchufable.
Humedad	A través de sensores externos enchufables
RFCT	Los cables son monitoreados vía enchufables por medio de un transformador de radio frecuencia (RFCT)

Beneficios

- Tecnología no intrusiva que permite la instalación flexible del sistema
- Medición y análisis de la actividad de DP para identificar fallas antes de que lleven a desastres
- Información valiosa sobre la condición real de los activos
- Más eficaz gestión de activos, confiabilidad, eficiencia y seguridad, a un costo menor

Características

- Cancelación de ruido externo que permite la identificación de la DP en ambientes de alto ruido
- Detecta – continuamente comprueba la presencia de actividad de DP en la superficie, componentes internos y cables
- Medición – utiliza medidas de tiempo de vuelo a una resolución de 1 ns (nanosegundo) para localizar la fuente de la actividad de DP dentro de 60cm
- Monitoreo – Monitorea los cambios en la actividad de DP con el tiempo, incluyendo ruido, temperatura y humedad para eliminar lecturas falsas
- Grabación – graba la actividad DP en todos los activos

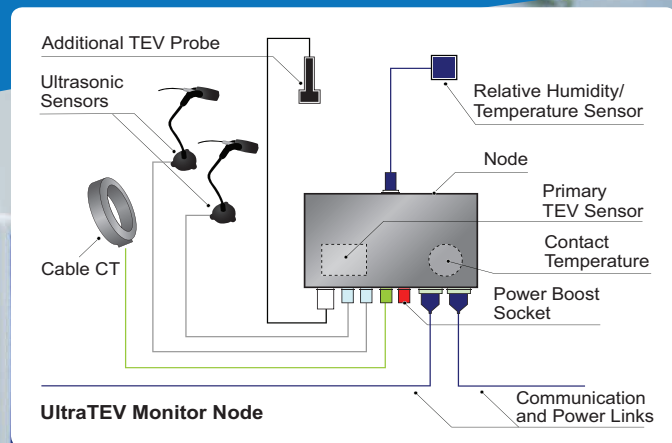

Accesorios y opciones



Nodo



Sensor ambiental



Kit de antena



Concentrador portátil



RFCT



Concentrador
Montado en la pared



Sonda de contacto
ultrasónico

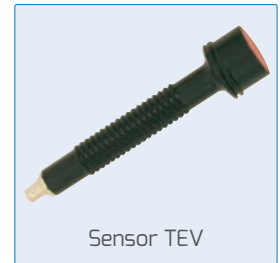

Sensor TEV



Micrófono Ultrasónico



Sonda Base magnética



Estuche de Sistema de 6
nodos portátil



Base de amarre de cable

modelo	descripcion	Código de Producto
Nodo	Nodo adicional para el UltraTEV Monitor™	UTMN
Sensor Ambiental	Sensor ambiental de temperatura y humedad relativa	UTM1-ES
Kit de Antena	Abrazadera magnética y base aérea para el UltraTEV Monitor™	UTM1-AK
Concentrador Portátil	Monitoreo portátil	UTM2-PH
RFCT	TC de núcleo abierto para montaje en cable de tierra	RFCT1
Concentrador montado en la pared	Monitoreo portátil	UTM2-WH
Sonda de contacto Ultrasónico	Detecta actividad de descarga superficial en cámaras selladas	UCP2
SensorTEV		TS-1
Micrófono Ultrasónico		UTM1-UM
Sonda Base magnética		UTM1-MB
Estuche de Sistema de 6 nodos portátil	Resistente al agua, robusto, caja de transporte con interior de plástico de alta densidad	UTM1-CC
Base de amarre de cable		UTM1-TW



PD Monitor GIS™

Sistema de Monitoreo 24/7 de Descarga Parcial (DP) para interruptores aislados en gas

Para el monitoreo continuo, para aplicación en activos GIS.

Beneficios

- El Monitoreo de condición con mejor costo beneficio y múltiples funciones disponibles para GIS
- Monitoreo continuo que identifica fallas por DP antes de que lleven a desastres
- Aseguramiento 24/7 de que los activos críticos de GIS no muestran signos de DPs
- Inmediatamente avisa a los operadores si las fallas están presentes
- Proporciona información detallada sobre la frecuencia, gravedad y localización de la fallas de DP
- Reduce dramáticamente la necesidad de reemplazos de técnicos que faltan al trabajo
- Nuevo diseño basado en 35 años de experiencia de medición y detección de DP
- Configuración única que requiere cableado mínimo

Características

- Localiza exactamente el origen de actividad de PD
- Software de sistema experto proporciona automáticamente información detallada de la falla sin necesidad de análisis de expertos
- Encadenar configuración reduce al mínimo el cableado y facilita la instalación



El PD Monitor GIS™ continuamente monitorea la actividad de la DP a través de sensores externos, que están encadenadas a un servidor inteligente.

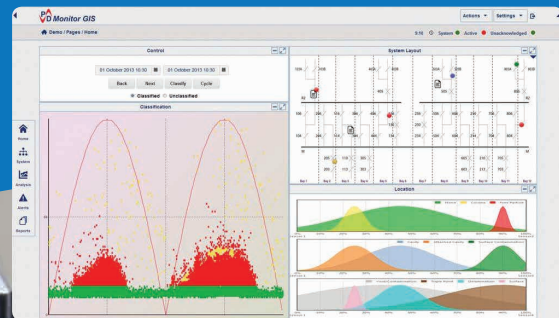

PD Monitor GIS™

Sistema de monitoreo para interruptores aislados en Gas

Adecuado

El diseño personalizado PD Monitor GIS™ es un Sistema de adaptación común para equipos de gases presurizados GIS en subestaciones aisladas.

El sistema modular puede cubrir más de 100 puntos del sensor, lo que es eficaz para los activos de una amplia gama de sistemas de información geográfica.

Sus capacidades únicas de control y diagnósticos 24/7 lo hacen particularmente conveniente para la supervisión de subestaciones críticas en las redes de transmisión.

Valiosos datos de actividad

- Muestra actividad de DP por ubicación, tipo, ritmo, magnitud y severidad
- Gráficos de los registros de actividad de DP fáciles de leer
- Los umbrales de alerta de actividad de DP son configurables por el usuario



PD Monitor™

Código de Producto: PDM03CF



Monitorea, registra, localiza y analiza cambios en la actividad de DP con el tiempo, usando 12 puntas de prueba, es una extremadamente valiosa herramienta de evaluación de condición de los activos.

Beneficios

- Monitoreo no intrusivo lo que significa ninguna pérdida en la producción
- Filtra eficazmente las interferencias externas usando la detección completa de los 12 canales
- Registra las variaciones de las DPs causadas por cambios en el entorno operativo con el tiempo
- Software analítico Fácil de usar que proporciona información esencial para la gestión
- Descarga opcional a través de un módem-para análisis de expertos de EA Technology

Características

- Supervisa de forma continua hasta 12 lugares simultáneamente, usando tecnología detección de prioridad
- Capacidad de acceso remoto a los datos, además de almacenamiento de datos en tarjeta CompactFlash®
- Incluye software de análisis de datos, módem de acceso remoto, sondas, antenas y estuche de transporte
- Portátil y fácil de implementar



Accesorios y opciones



PD Monitor™ Estuche de viaje

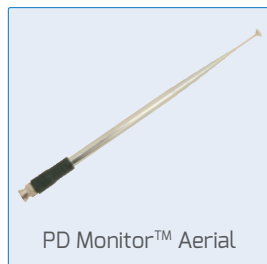

PD Monitor™ Aerial

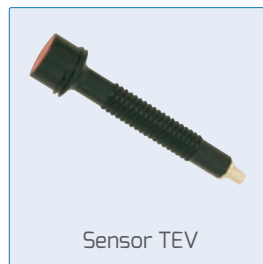

Sensor TEV



PD Monitor™ Pinza magnética



PD Monitor™ Base de antena



PD Monitor™ Juego de Cables de 15m x 12



PD Monitor™ Pinza de amarre



Lector de tarjetas USB para PC



Cable de prueba



CompactFlash® Actualización



PD Monitor™ Kit de accesorios

modelo	description	Código de Producto
PD Monitor™ Estuche de viaje	Dedicado estuche de vuelo para el PD Monitor™	PDM03-CC
PD Monitor™ Antena		PDM03-A
Sensor TEV		TS-1
PD Monitor™ Pinza magnética		PDM03-MC
PD Monitor™ Base de Antena		PDM03-AB
PD Monitor™ Cables	Juego de Cables de 15m x 12	PDM03-15C
PD Monitor™ Pinza de amarre		PDM03-TWC
Lector de tarjetas USB para PC	Plus CompactFlash® Cards x2	PDM03-USBCR
Cable de Prueba		PDM03-TC
CompactFlash® Actualización	Actualización completa a la especificación más reciente EP Monitor™, incluyendo almacenamiento de datos de CompactFlash®	PDM03-CFU
PD Monitor™ Kit de accesorios	Sondas x 8, antenas con bases de 4 x, magnética pinza x 12, cables de la abrazadera de la envoltura x 4, 15m x 12, lector de tarjetas USB x 1, x 2, prueba las tarjetas CompactFlash® cable x 1, estuche para accesorios x 1	PDM03-KIT

CableData™ Collector

Código de Producto: CDC2



Sistema de prueba para cables en línea

Beneficios

- Identifica defectos de cable antes de que fallen
- No requiere de desenergizar el cable
- Rápida, Segura y no destructiva
- Análisis de la condición de cable e Informe experto

Características

- Detecta y mide la actividad de descarga parcial (DP) de los cables monofásicos y trifásicos
- Funciona con todos los tipos de cable aislado hasta distancias de varios kilómetros
- Pequeño, robusto, portable y fácil de usar

Como Funciona

El CableData™ Collector detecta y cuantifica la actividad DP en cables de distribución mediante la medición directa de las corrientes de radio frecuencia que se producen cuando se presentan las descargas. Simplemente montando los transformadores de corriente de Radio frecuencia (RFCTs) alrededor de la correa de Cable tierra y enchúfelos en el CableData Collector. Las mediciones de cualquier actividad de DP son grabadas en un PC portátil o mediante un cable USB

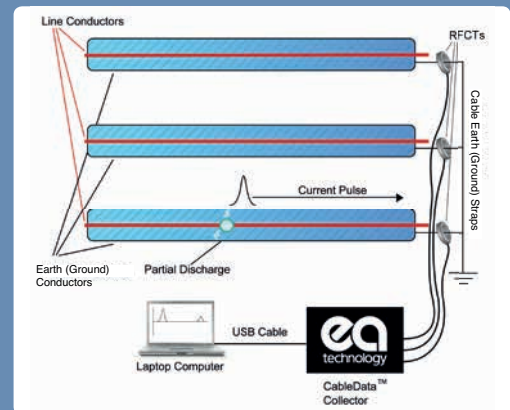

Cable Data™ Analysis Studio

El CableData™ Analysis Studio proporciona una vista totalmente gráfica de los datos recogidos mediante el CableData™ Collector. Se categorizan Funciones de agrupamiento dentro del software automáticamente para simplificar aún más el análisis de eventos en grupos. The CableData™ Analysis Studio proporciona la capacidad para asignar la ubicación de la descarga a lo largo de la longitud de la cable. Una vez finalizado el análisis, la función de generación de informe integrado permite un reporte completo que detalla todos los resultados que se generen automáticamente.

Beneficios

- Por sí mismo, utilizando el software, puede ver los datos en detalle a través de gráficos interactivos y opciones de filtrado para una rápida identificación de Descarga parcial
- Analizar los datos en su escritorio con acceso a información disponible anteriormente del estado de los cables que pueden verse de inmediato, lo que proporciona análisis de datos más rápido
- The CableData™ Analysis Studio proporciona la capacidad para analizar los datos recogidos del sitio bajo investigación. (Si se ha comprado la licencia de software)
- Informes personalizados que proveen la capacidad de exportar informes de CableData™ Analysis Studio para ayudar en perfiles de gestión de activos

Características

- Herramienta de generación de informes le permite crear informes a partir de datos importados
- Aplicación de Microsoft Windows para Windows 7 y 8
- Muestra datos de forma de onda y fase de resolver eventos de gráficos interactivos
- Vistas en Fases de caso resuelto y forma de onda permiten un análisis completo de los datos

Donde mapeo de cables es aplicable

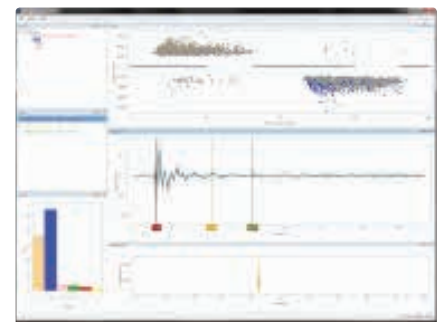
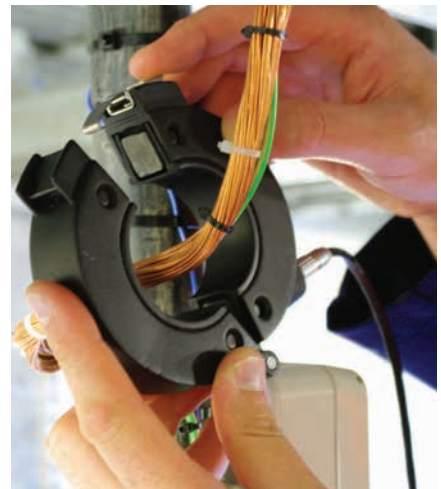

Mapeo de cable

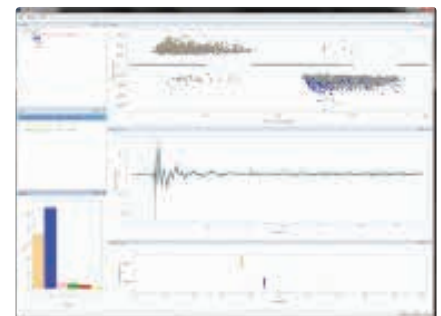

Ventana normal



PD Simulator™

Simula las señales TEV y ultrasónicas
Código de Producto: PDS

Beneficios

- Da una apreciación de la diferencia entre la descarga interna y superficial para los métodos de detección
- Ayuda a la familiarización con las características de sonido de la actividad ultrasónica DP
- Expone la medir de descargas parciales para la formación del personal
- El entrenamiento de descarga parcial se puede lograr en un ambiente seguro

Características

- Genera 5 niveles de señales TEV
- Genera 5 niveles de sonido ultrasónico
- 4 modos de ruido ultrasónicos realistas disponible para cada nivel de sonido
- 7 horas de continuos uso con batería completamente cargada
- Tapón de plomo con imán o “cocodrilo” clip para transferir la TEV señales a cuadros etc.

El simulador de DP permite a los ingenieros familiarizarse con las respuestas de sus instrumentos de mano antes de ser expuestos al ambiente vivo en la subestación.

El simulador de DP simula las señales de voltaje de tierra transitoria (TEV), similares a las generadas por descargas parciales internas, y señales ultrasónicas similares a las señales asociadas con descargas en la superficie.





Extender su
garantía
gratis!

Registre su producto por correo electrónico a nuestro equipo de servicio a: product-support@eatechnology.com con el producto, número de serie, nombre, empresa, dirección, código postal y correo electrónico

Todos los instrumentos registrados recibirán una garantía adicional de 12 meses gratis

(862) 261-2759 sales@eatechnologyusa.com

Presencia Global

Ofrecemos productos, servicios y soporte para clientes en 90 países, a través de nuestras oficinas en Australia, China, Europa, Singapur, Emiratos Árabes Unidos y Estados Unidos, junto con más de 40 socios de distribución.



Nuestra experiencia

Ofrecemos soluciones de gestión de activos líder en el mundo para plantas de generación eléctrica y redes. Nuestros clientes incluyen a las empresas de generación, transmisión y distribución de electricidad, junto con operadores de grandes centrales en el sector privado y público.

Redes más seguras , más
fuertes, más inteligentes

www.eatechnologyusa.com
Australia | China | Europe | Singapore | UAE | USA

+1 (862) 261-2759
EA Technology LLC, 400 Morris Avenue,
Suite 240, Denville, NJ 07834